

Rastreador GPS

Modelo VXT-01



Manual
do Usuário

Índice

01. Intro.....	Pág. 03
02. Visão Geral.....	Pág. 04
03. Especificações.....	Pág. 05
04. Funções.....	Pág. 06
05. Indicações Luminosas.....	Pág. 07
06. Esquema de Fiação.....	Pág. 08
07. Função de Bloqueio.....	Pág. 09
08. Comandos.....	Pág. 10
09. Posicionamento da Instalação.....	Pág. 12
10. Problemas e Soluções.....	Pág. 13

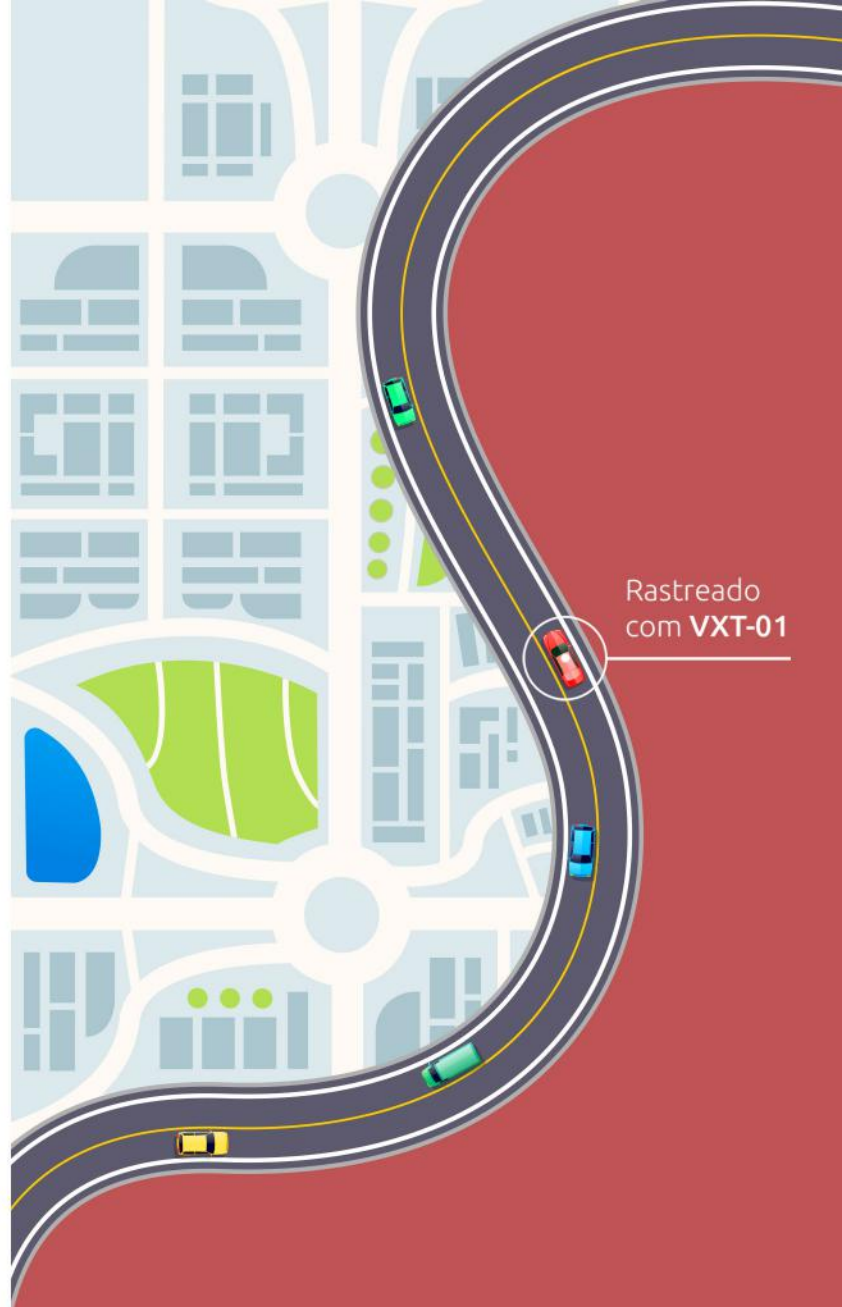
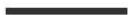

Rastreado com VXT-01

Intro

Obrigado por escolher o **VXT-01** como seu **Rastreador GPS**. Pedimos que leia atentamente o manual antes de instalar ou utilizar o equipamento.

Este material visa trazer instruções de instalação e características de funcionamento do produto.

O **VXT-01** foi desenvolvido com um tamanho compacto, além de ser de fácil instalação e ter um excelente custo-benefício.

O **VXT-01** possui módulo de localização GPS avançado, comunicação com modem GSM/GPRS, inteligências embarcadas que proporcionam a leitura e o processamento de informações do veículo, sendo um grande aliado nas soluções para operações de segurança e logística.

Você está diante da solução ideal para não perder o seu veículo de vista.

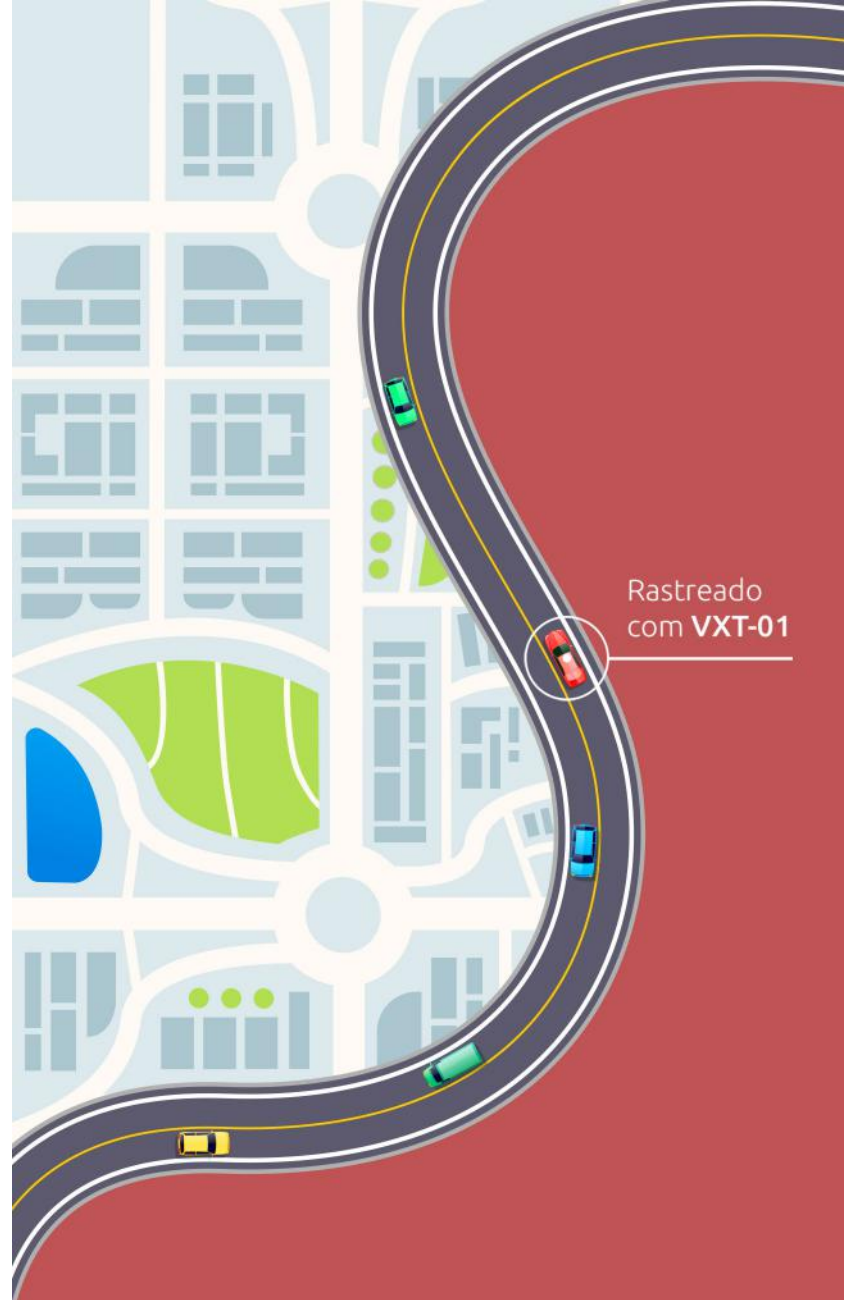

Rastreado
com **VXT-01**

Visão Geral do Equipamento

Visão frontal fechada



Deslize para abrir
→

Visão frontal aberta



Tampa frontal



Visão traseira



Especificações

Tensão de Funcionamento	DC9V-90V
Corrente de Funcionamento	25mA @ 12V 10mA quando em repouso
Dimensões	Comprimento 80mm (8cm) / Largura 28mm (2,8cm) / Espessura 15mm (1,5cm) Comprimento considerando o chicote fêmea acoplado: 140mm (14cm)
Modo de Posicionamento	GPS / LBS
Margem de Posicionamento	< 10 metros
Rede de Comunicação	GPRS (2G)
Frequência GSM	850 / 900 / 1800 / 1900 MHz
Modo de Comunicação	TCP
Faixa de Temperatura	-25° ~ +75°C
Faixa de Temperatura Armazenado	-40° ~ +85°C
Tempo de Backup de Bateria	0.5h (30min)
Tempo de Garantia	1 ano

Funções do VXT-01





Confira abaixo as principais funções que compõe o VXT-01.

1. Antena GSM de banda quádrupla embutida;
2. Suporte a todos os sistemas globais de navegação por satélite que já foram implementados e estão em operação: GPS, Bússola, Glonass e Beidou.
3. Suporte à estação multibase global e satélite com modo de posicionamento;
4. Entrada de tensão 9-90V;
5. Circuito de proteção contra curtos de alta potência embutido;
6. Resistente a altas temperaturas, bateria seguro feita com óxido de cobalto de lítio recarregável à prova de explosão;
7. Circuito de monitoramento de hardware embutido, possibilitando a recuperação automática quando em funcionamento anormal;
8. Suporte a controle de bloqueio;
9. Suporta detecção e alarme de ACC/Pós-chave;
10. Circuito de comutação de bateria embutido, suporte a alarme de falha de energia;
11. Sensor de vibração integrado, suporte a alarme de vibração;



Indicações Luminosas

Através do comportamento do indicador de status em LED, você pode acompanhar a condição de funcionamento do dispositivo.

Led Vermelho

	Piscando Rápido	Buscando conexão GSM/GPRS
	Piscando Devagar	O sinal está normal
	Aceso	Conectado à rede GSM/GPRS
	Apagado	Sem conexão

Led Amarelo

	Piscando Rápido	Buscando sinal GPS
	Aceso	O sinal está normal
	Apagado	Sem sinal GPS



Esquema de Fiação

Esquema de fiação do chicote acoplado ao VXT-01, a ser devidamente conectado ao chicote avulso.

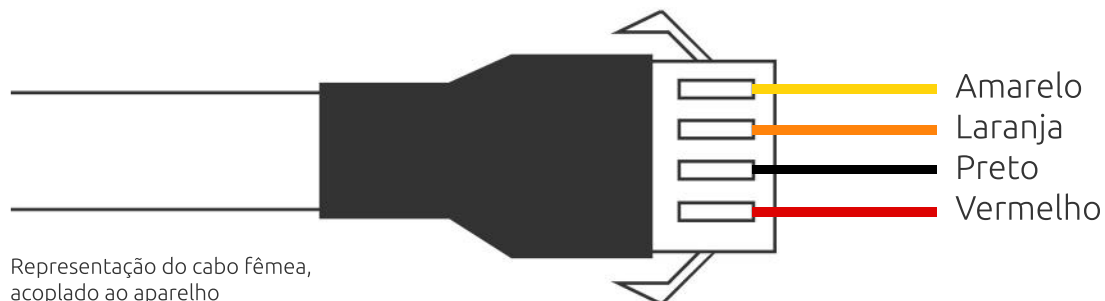

Item	Especificação	Cor do Fio	Instrução
1	Bloqueio	Amarelo	Controle de Bloqueio
2	ACC/Pós-chave	Laranja	Ignição
3	Negativo	Preto	Conectar à força 12V/24V
4	Positivo	Vermelho	



Chicote avulso

Função Bloqueio

Diagrama de instalação de bloqueio.

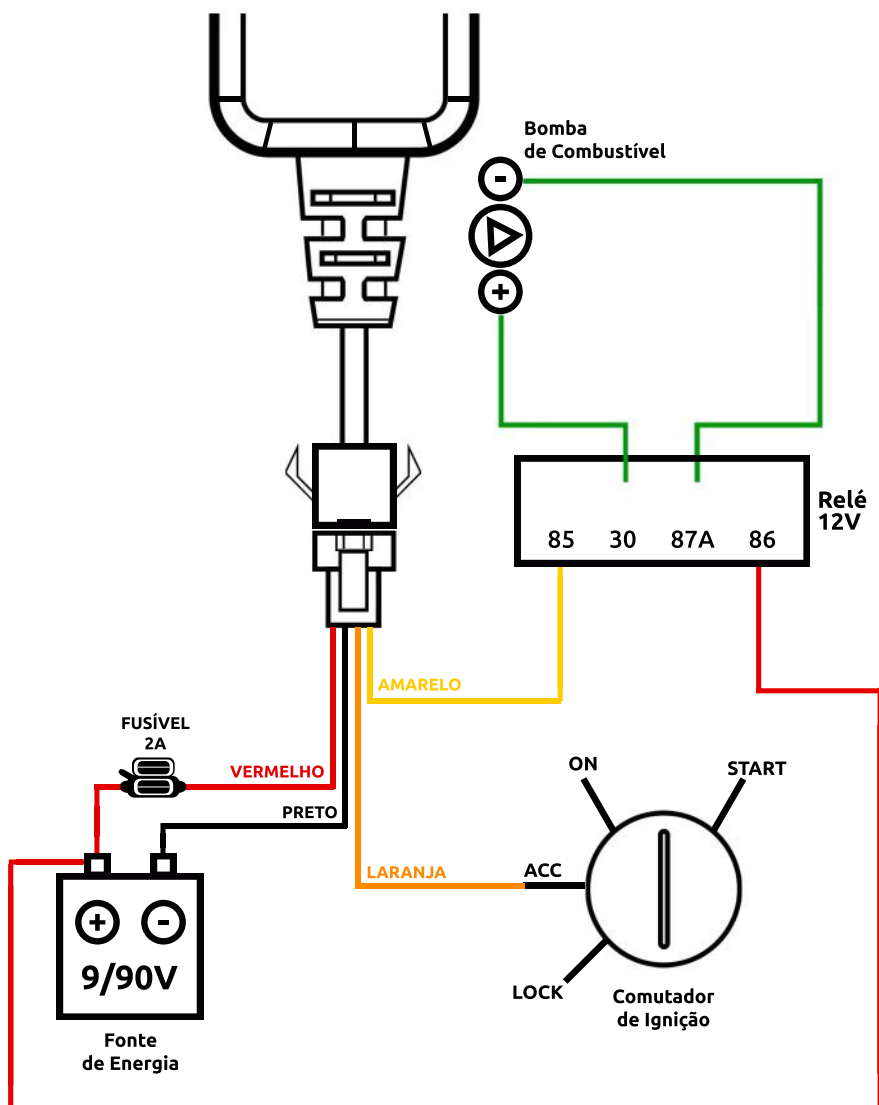

Atenção!

Faça a instalação somente com um técnico especializado.

Orientações para a fiação do relé

- 1. Terminal 85:** Ligado no fio amarelo do chicote do ras-treador.
- 2. Terminal 30:** Ligado na entrada de energia da bomba de combustível.
- 3. Terminal 87A:** Ligado na saída de energia da bomba de combustível.
- 4. Terminal 86:** Ligado na alimentação positiva 12V.

Comandos

Comandos para executar consultas, configurações e ações diversas no dispositivo VXT-01.

Nº	Funções	Exemplos	Consulta	Observações
01	Configurar Servidor com DNS	SERVER,1,vxt.mapper.net.br,7000,0#	PARAM#	—
02	Configurar Servidor com IP	SERVER,0,159.89.244.25,7000,0#	PARAM#	—
03	Configurar APN	APN,voxtex.br,voxtex,voxtex#	PARAM#	—
04	Configurar Tempo de Envio	TIMER,60#	PARAM#	—
05	Configurar Timezone	GMT,W,0,0#	PARAM#	Antes, desligue o UTC com UTC,OFF#
06	Ignição Virtual	ACCVIRT,X# X = ON/OFF	ACCVIRT#	Por padrão vem desligado
07	Posicionamento por distância fixa	DISTANCE,X#	DISTANCE#	Entre 50 e 10000. Desliga se X = 0
08	Defense	DEFENSE,X#	STATUS#	Entre 2 a 60 minutos de delay
09	Configurar Ângulo	ANGLEREP,X# X = ON/OFF	ANGLEREP#	Por padrão vem desligado
10	Configurar Valor do Ângulo	ANGLEVAL,45#	—	Em Graus
11	Reset (Reiniciar)	RESET#	—	—
12	Reset de Fábrica (Apagar Tudo)	FACTORY#	—	—

— Continua na próxima página.

Comandos

Nº	Funções	Exemplos	Consulta	Observações
13	Ping para a Plataforma	HBT,60#	PARAM#	Varia entre 1 e 720 minutos.
	Ao instalar em motos que são pouco usadas, siga estes parâmetros:			
	A) Aumente o HBT para 720. Ex: HBT,720#			
14	Ligar GPRS	GPRSON#	STATUS#	—
15	Ligar GPS	GPSON#	STATUS#	—
16	Configurar Sono Profundo	DEEPSLP,X# X = ON/OFF	DEEPSLP#	Por padrão vem desligado.
17	Posição via Google Maps (Link)	URL# ou POSITION#	—	—
18	Posição via Longitude e Latitude	WHERE#	—	—

Bloqueio via SMS

Nº	Funções	Exemplos	Consulta	Observações
19	Bloqueio	RELAY,1#	STATUS#	—
20	Desbloqueio	RELAY,0#	STATUS#	—

Sugestões de Instalação

Alguns dos possíveis locais para posicionar o seu VXT-01.
Evite lugares úmidos e/ou desprotegidos de água/chuva.

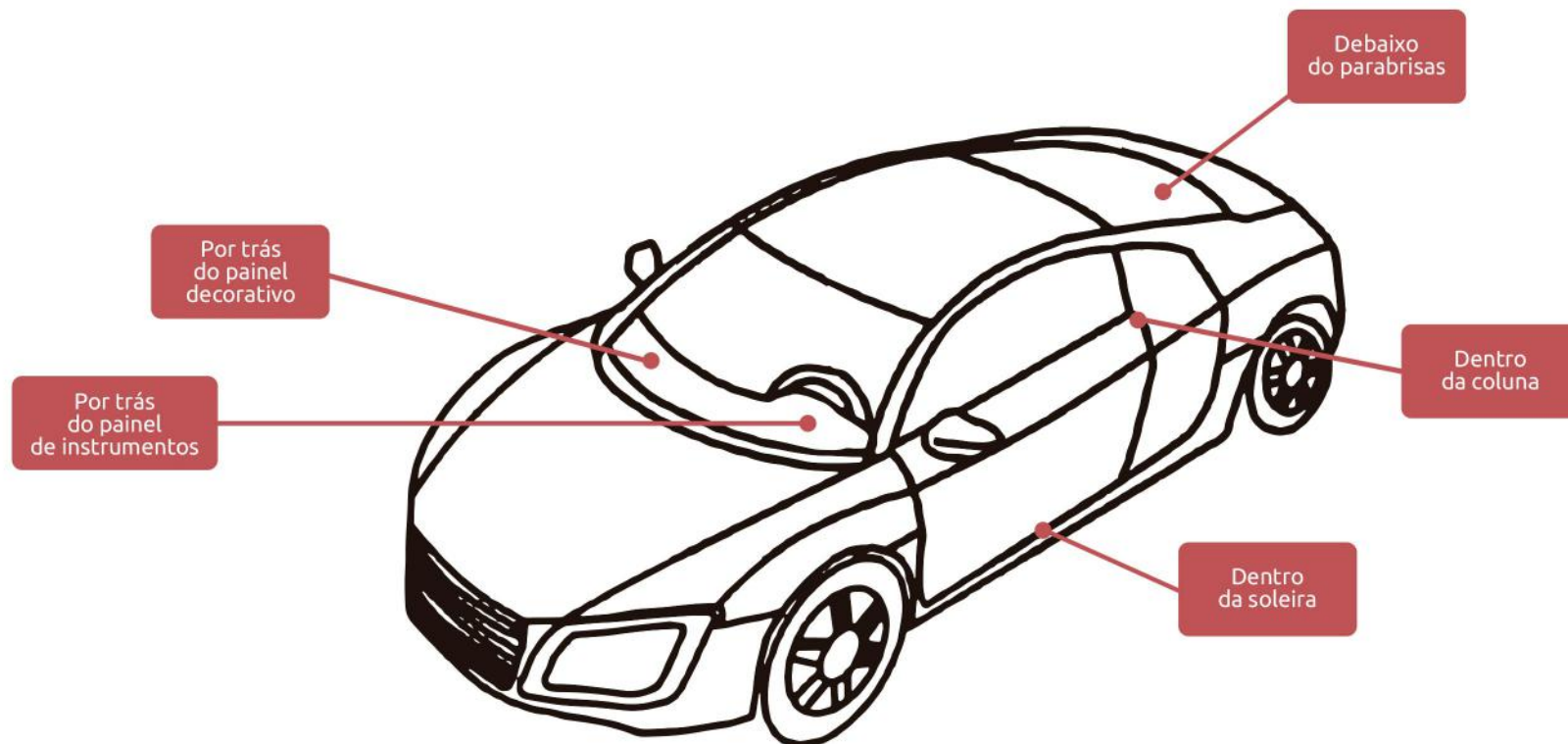

Problemas e Soluções

Se você encontrar algum problema aparente ao operar o VXT-01, por gentileza, recorra às soluções pré-definidas abaixo. Se, mesmo assim, não surtir efeito, entre em contato com o vendedor ou com o fabricante em **voxter.com.br**

Problema	Motivo	O que fazer
Sinal Ruim	Quando em áreas com má recepção de sinal, como perto de arranha-céus ou garagens fechadas, as ondas de rádio talvez não sejam transmitidas de forma eficiente.	Teste em um local com menos obstáculos e um bom índice de sinal.
Não conecta à rede	Chip SIM não instalado	Verifique o Chip SIM: seu encaixe, integridade e posicionamento.
	Sujeira no slot do Chip SIM	Limpe o slot e seus conectores com um pano limpo.
	Chip SIM inválido	Entre em contato com o provedor do Chip.
	Fora de área (GSM)	Dirija-se a um local com sinal forte e tente novamente.
	Sinal fraco	Dirija-se a um local com sinal forte e tente novamente.
Desligando ou Desligado	A chave ON/OFF pode estar desligada	Tire a tampa do VXT-01 e coloque o interruptor na posição ON.
	Chip SIM desinstalado	Insira e instale o Chip SIM.
	Mal contato de energia	Verifique se o VXT-01 e o chicote estão plugados corretamente.

VXT-01

Manual do Usuário

The Voxter logo, consisting of a stylized red and yellow arrow pointing right, followed by the word "voxtter" in a bold, lowercase, red sans-serif font.

Em caso de dúvidas, entre em contato conosco
através dos canais disponíveis em voxtter.com.br

© 2023 **Voxter Brasil**